

COPYRIGHT © Hangzhou EZVIZ Software Co., Ltd.. ALL RIGHTS RESERVED.

Any and all information, including, among others, wordings, pictures, graphs are the properties of Hangzhou EZVIZ Software Co., Ltd. (hereinafter referred to as “EZVIZ”). This user manual (hereinafter referred to as “the Manual”) cannot be reproduced, changed, translated, or distributed, partially or wholly, by any means, without the prior written permission of EZVIZ. Unless otherwise stipulated, EZVIZ does not make any warranties, guarantees or representations, express or implied, regarding to the Manual.

About this Manual

The Manual includes instructions for using and managing the product. Pictures, charts, images and all other information hereinafter are for description and explanation only. The information contained in the Manual is subject to change, without notice, due to firmware updates or other reasons. Please find the latest version in the EZVIZ™ website (<http://www.ezvizlife.com>).

Revision Record

New release – January, 2019

Trademarks Acknowledgement

EZVIZ™, ™, and other EZVIZ’s trademarks and logos are the properties of EZVIZ in various jurisdictions. Other trademarks and logos mentioned below are the properties of their respective owners.

Legal Disclaimer

TO THE MAXIMUM EXTENT PERMITTED BY APPLICABLE LAW, THE PRODUCT DESCRIBED, WITH ITS HARDWARE, SOFTWARE AND FIRMWARE, IS PROVIDED “AS IS”, WITH ALL FAULTS AND ERRORS, AND EZVIZ MAKES NO WARRANTIES, EXPRESS OR IMPLIED, INCLUDING WITHOUT LIMITATION, MERCHANTABILITY, SATISFACTORY QUALITY, FITNESS FOR A PARTICULAR PURPOSE, AND NON-INFRINGEMENT OF THIRD PARTY. IN NO EVENT WILL EZVIZ, ITS DIRECTORS, OFFICERS, EMPLOYEES, OR AGENTS BE LIABLE TO YOU FOR ANY SPECIAL, CONSEQUENTIAL, INCIDENTAL, OR INDIRECT DAMAGES, INCLUDING, AMONG OTHERS, DAMAGES FOR LOSS OF BUSINESS PROFITS, BUSINESS INTERRUPTION, OR LOSS OF DATA OR DOCUMENTATION, IN CONNECTION WITH THE USE OF THIS PRODUCT, EVEN IF EZVIZ HAS BEEN ADVISED OF THE POSSIBILITY OF SUCH DAMAGES.

TO THE MAXIMUM EXTENT PERMITTED BY APPLICABLE LAW, IN NO EVENT SHALL EZVIZ’S TOTAL LIABILITY FOR ALL DAMAGES EXCEED THE ORIGINAL PURCHASE PRICE OF THE PRODUCT.

EZVIZ DOES NOT UNDERTAKE ANY LIABILITY FOR PERSONAL INJURY OR PROPERTY DAMAGE AS THE RESULT OF PRODUCT INTERRUPTION OR SERVICE TERMINATION CAUSED BY: A) IMPROPER INSTALLATION OR USAGE OTHER THAN AS REQUESTED; B) THE PROTECTION OF NATIONAL OR PUBLIC INTERESTS; C) FORCE MAJEURE; D) YOURSELF OR THE THIRD PARTY, INCLUDING WITHOUT LIMITATION, USING ANY THIRD PARTY’S PRODUCTS, SOFTWARE, APPLICATIONS, AND AMONG OTHERS.

REGARDING TO THE PRODUCT WITH INTERNET ACCESS, THE USE OF PRODUCT SHALL BE WHOLLY AT YOUR OWN RISKS. EZVIZ SHALL NOT TAKE ANY RESPONSIBILITIES FOR ABNORMAL OPERATION, PRIVACY LEAKAGE OR OTHER DAMAGES RESULTING FROM CYBER ATTACK, HACKER ATTACK, VIRUS INSPECTION, OR OTHER INTERNET SECURITY RISKS; HOWEVER, EZVIZ WILL PROVIDE TIMELY TECHNICAL SUPPORT IF REQUIRED. SURVEILLANCE LAWS AND DATA PROTECTION LAWS VARY BY JURISDICTION. PLEASE CHECK ALL RELEVANT LAWS IN YOUR JURISDICTION BEFORE USING THIS PRODUCT IN ORDER TO ENSURE THAT YOUR USE CONFORMS TO THE APPLICABLE LAW. EZVIZ SHALL NOT BE LIABLE IN THE EVENT THAT THIS PRODUCT IS USED WITH ILLEGITIMATE PURPOSES.

IN THE EVENT OF ANY CONFLICTS BETWEEN THE ABOVE AND THE APPLICABLE LAW, THE LATTER PREVAILS.

包裝盒內容

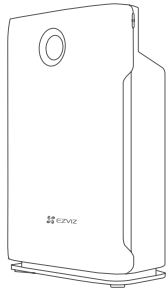

UV-C 空氣清淨機 (x1)



快速使用指南 (x1)

i 注意事項：第一次使用前，請先移除清淨機的塑膠袋。

安全指示

i 使用空氣清淨機前，請先閱讀下列所有提示和警告。

- 請僅依照使用手冊的指示使用。
- 請勿讓兒童，或身體官能或心智能力退化者在未經成人監督下操作本裝置。
- 僅設計用於 220-240V, 50Hz 的插座。
- 僅供室內使用。
- 請僅在裝置已完全組裝時操作。
- 請勿以弄濕的手碰觸產品，或讓產品接觸到水。
- 請先關閉所有控制項再拔除電源供應器。
- 移動或清潔裝置前，以及未使用裝置時，請務必先拔除裝置的電源供應器。
- 拔除電源插頭時，請務必握住插頭，切勿拉扯電源線。
- 本空氣清淨機無法取代適當通風設備、一般吸塵器清潔，或是烹調時的抽油煙機或抽風扇。
- 裝置的背面和兩側至少要保留 20 公分的空間，並在裝置上方保留至少 30 公分的空間。
- 裝置運作時，請將其置於距離會發射電波的設備至少 2 公尺處，如電視、收音機和時鐘，以避免發生電子干擾。
- 請勿在浴室、廚房、潮濕區域、壁爐附近使用本裝置，或將其放置於鄰近易燃或可燃產品之處，否則可能會造成觸電和火災。
- 請勿用水或任何其他液體清潔本裝置，包括易燃產品。
- 若插頭或電線出現損壞，請勿操作裝置。請立即聯絡授權經銷商或合格的人員進行檢查與修理。
- 請勿將手指或異物插入進氣口或排氣口，或將物品放置在排氣口或進氣口前方造成阻礙。
- 請勿在裝置上放置任何物品，也不要坐在裝置上。
- 請勿將裝置直接置於空調下方，因為冷凝水可能會滴入裝置中。
- 使用室內驅蟲劑（噴霧劑）或在充滿油性殘留物、焚香或化學煙霧的地方時，請勿操作本裝置。
- 請勿在溫差變化極大的室內使用本裝置，因為這可能造成裝置內部凝結水珠。

產品圖表

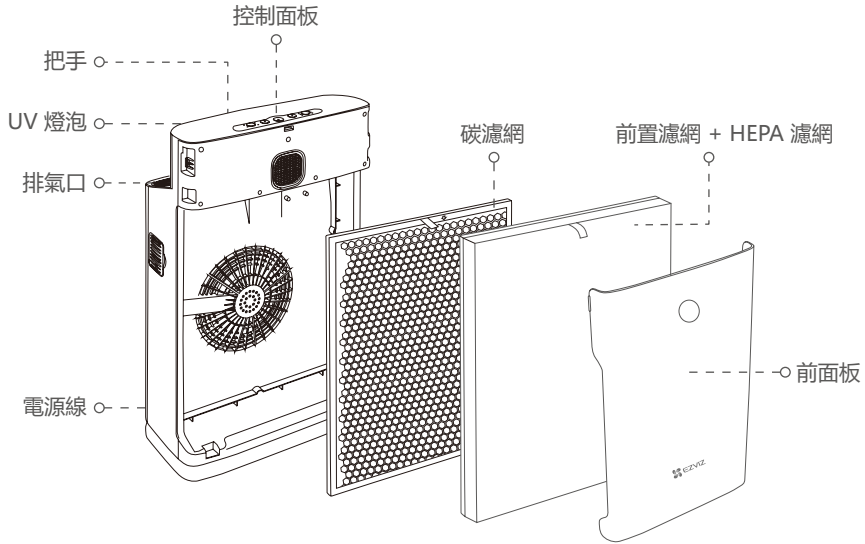

規格

機型	CS-EB350A
電壓	220-240V ~ 50Hz; 60Hz
額定功率	50Hz: 80W; 60Hz: 110W
涵蓋區域	最大達 42 平方公尺
噪音等級	66dBA (最大值)
CADR	350m ³ /h (206 CFM)
濾網使用壽命	2,000 小時
重量	6.88 公斤
尺寸	374 (寬) x 215 (深) x 594 (高) 公釐

淨化系統

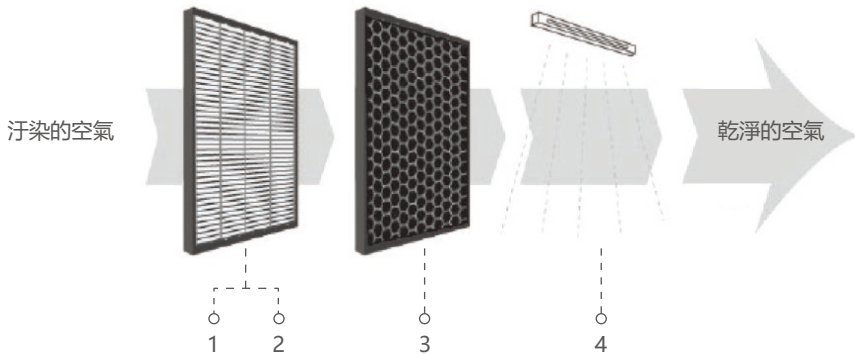

1. 可清潔的前置濾網

可捕捉大型粒子，如人類毛髮、寵物皮屑和粉塵粒子。有助於延長 HEPA 和活性炭濾網的使用壽命。

2. True HEPA 濾網

可捕捉高達 95% 的過敏原與小至 0.3 微米大小的空氣傳播汙染物。這些過敏原包括肺損傷粉塵、黴菌孢子、植物孢子、寵物皮屑與花粉。

3. 活性炭濾網

中和氣味與揮發性有機化合物 (VOC)，如甲醛和苯，以及居家產品所排放的其他有害氣體。

4. UV-C 燈 (254nm)

鈍化微生物、病毒、真菌及細菌等微生物。

空氣品質指示燈



細懸浮微粒
(PM2.5)



相對濕度 %



溫度 (以 °C 為單位)

空氣清淨機正面的數位顯示器會測量細懸浮微粒 (PM2.5) 的等級、室內相對濕度，以及室內溫度，以指出目前的空氣品質。

細懸浮微粒 (PM2.5)

PM2.5 是指直徑小於 2.5 微米的大氣懸浮微粒 (PM)，約為人類頭髮直徑的 3%。這些微粒物質可能來自室內的各種來源，包括來自清潔用品、建築產品、家具和木工的化學物質，以及黴菌、細菌、塵蟎，甚至是烹飪的產物。研究顯示，吸入過多微粒物質可能會引發健康問題，並引發或惡化慢性疾病，例如氣喘、心臟病、支氣管炎和其他呼吸問題。

由於微粒會對許多人造成不良影響，因此 PM2.5 是全球衛生主管機關密切監控的主要汙染物之一。下表概略說明 PM2.5 的有害程度：

$\mu\text{g}/\text{m}^3$	室內空氣品質
<75	良好
76-150	一般
>151	不良

室內相對濕度

室內濕度等級也能有效指示室內空氣品質健康。一般而言，45 至 60% 的相對濕度等級在室內是最好的。建議濕度等級為 50%，以抑制塵蟎、黴菌和細菌滋生。在較寒冷的氣候中，較低的濕度等級 30% 至 40% 為佳，以避免窗戶及其他表面發生冷凝現象。

控制面板

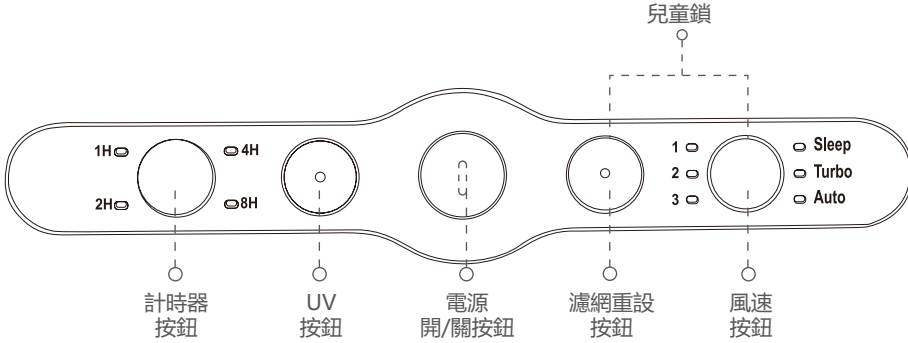

計時器按鈕

空氣清淨機可定時運作 1、2、4 或 8 小時，在選定的操作時間結束後即自動停止。重複按下此按鈕，直到選擇想要的計時器設定 (LED 會亮起)。若要選擇連續操作模式，請重複按下按鈕，直到所有計時器指示燈都熄滅。

UV 按鈕

按下此按鈕可開啟或關閉 UV-C 燈功能。

電源按鈕

按下此按鈕可開啟或關閉空氣清淨機。

濾網重設按鈕

此指示燈會在使用 2,000 小時後閃爍，表示需要更換濾網。更換濾網後，請按下此按鈕進行重設。

風速按鈕

空氣清淨機有三種風速與三種模式 (睡眠模式、渦輪加速模式、自動模式)。重複按下此按鈕，直到選擇想要的風速設定 (LED 會亮起)。

兒童鎖功能

按住「濾網重設」和「風速」按鈕 3 秒鐘，以開啟「兒童鎖」功能。電源按鈕燈會閃爍 (0.5 秒亮及 0.5 秒滅)，表示「兒童鎖」功能已啟動。啟動「兒童鎖」時，按下控制面板按鈕將不會有任何影響。若要停用「兒童鎖」功能，請按住「濾網重設」和「風速」按鈕 3 秒鐘。所有控制面板按鈕都會恢復正常功能。

操作指示

i 注意事項：第一次使用前，請先移除清淨機的塑膠袋。

1. 將裝置插入合適的電源插座。
2. 按下電源按鈕以開啟裝置。
3. 視需要變更計時器、風速或 UV 設定 (請參閱控制面板說明)。
4. 按下電源按鈕以關閉裝置。

不使用本產品時，請將其關閉，並從電源插座拔下插頭。

清潔與維護

清潔裝置

- 清潔裝置前，請務必先拔除電源供應器。
- 請勿將本產品放入水中，或直接用水清洗。
- 請勿使用酒精、油、苯，或者任何具腐蝕性或易燃清潔劑清潔裝置。
- 請使用軟布及柔性清潔劑清潔裝置，並在清潔後確認裝置完全乾燥。
- 定期清潔內部與外部表面，以避免灰塵堆積。
- 若要維護或更換濾網，請參閱濾網更換指示。

存放指示

若長時間不使用本裝置，請將其妥善存放於遠離濕氣與陽光直射之處：

- 拔下裝置的電源供應器。
- 清潔前置濾網。
- 使用軟布清潔進氣與排氣口。

注意

正確使用和定期維護可確保操作的效率，並延長裝置的使用壽命。請勿嘗試修理或調整本裝置的任何電子或機械功能。所有維修都只能由合格的人員執行。

濾網更換

濾網更換指示燈

使用 2,000 小時後，「濾網重設」按鈕指示燈將在操作期間閃爍。這表示空氣清淨機內的濾網需要更換。請依照下列指示更換濾網。然後，按下「濾網重設」按鈕，重設內建濾網更換計時器。

濾網更換指示

空氣清淨機的濾網已裝入內部，但在第一次使用空氣清淨機之前，您必須先從濾網拆下塑膠包裝。更換新的濾網時，請拆下所有包裝，並依下列說明將濾網放入裝置中。

- i** • 取出或插入濾網時，請將裝置靠牆擺放，以增加穩定性。
- 請確定以正確的順序和位置插入濾網。

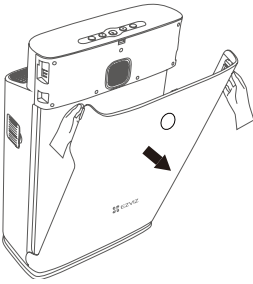

步驟 1.

握住前面板頂部並向前拉，將其從空氣清淨機中取出。



步驟 2.

取下 Pre+HEPA 濾網和碳濾網的所有包裝材料。

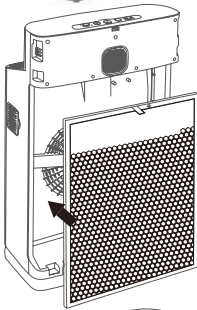

步驟 3.

將碳濾網放入空氣清淨機，標籤朝向您。

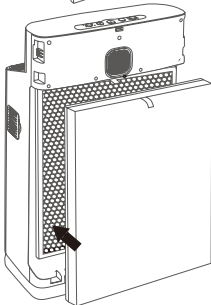

步驟 4.

將 Pre+HEPA 濾網放入空氣清淨機，標籤朝向您。

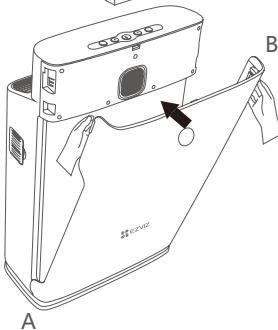

步驟 5.

先將面板裝回空氣清淨機底部 (A)，以裝回前面板。然後，輕輕將面板頂部推入空氣清淨機機體 (B)，以將其固定到位。

前置濾網維護

- 定期清潔前置濾網，以維持空氣清淨機的效能。
- 前置濾網可使用手用工具配件 (無旋轉刷)，輕輕地以吸塵器清潔。
- 請勿使用任何清潔劑、刷子或尖銳物品來清潔前置濾網，否則可能會損壞濾網。

HEPA / 活性炭濾網維護

- HEPA / 活性炭濾網不得水洗。
- 可定期使用吸塵器輕輕地清潔 HEPA 濾網。
- 當濾網更換指示燈亮起時，請更換為新濾網。

故障排除指南

問題	可能原因	解決方法
裝置無法運作	電源線未插入	插入電源線
	電源線未正確插入	正確插入電源線
	前蓋未正確裝上	裝回前蓋
吵雜的噪音	濾網未拆封	拆封濾網包裝 (請參閱「濾網更換指示」)
	前置濾網上有太多灰塵	清潔前置濾網
	HEPA 和活性炭濾網太髒	更換 HEPA 和活性炭濾網
異常噪音	裝置內部零件鬆脫	請聯絡客戶服務中心
	馬達損壞	
指示燈未亮起	產品電路控制故障	請聯絡客戶服務中心
UV-C 指示燈熄滅	UV-C 已關閉	按下 UV-C 按鈕
	UV-C 燈故障或需要更換	請聯絡客戶服務中心
氣流降低	濾網髒污	更換濾網
	濾網未拆封	拆封濾網包裝